

GROSSE AUSWAHL
AN MOTIVEN, FARBEN
UND ZUBEHÖR



Gut in Schwung
Garagen-Schwingtore, Antriebe und Zubehör

novoferm

Wir machen das Tor!

Auf geht's: Komfort auf Knopfdruck!

Sie möchten Ihre Garage verschönern und die Ein- und Ausfahrt bequemer gestalten? Das ist günstiger, als Sie vielleicht denken. Denn unsere vielfach bewährten Schwingtore zeigen nicht nur große Modellvielfalt, sondern bieten auch ein hervorragendes Preis-Leistungs-Verhältnis. Ob Sie sich für ein handbetätigtes Tor entscheiden oder ein kraftbetätigtes Tor mit Novomatic Deckenantrieb, für soliden Stahl oder edles Massivholz: Bei Novoferm erhalten Sie in jedem Fall viel Komfort für Ihr Geld.

Der Einbau ist einfach, egal ob Neubau oder Renovierung, gleich ob beim werkseitig komplett vormontierten Novoferm Garagentor in Normgröße oder beim passgenauen Tor für die Fertigarage.

Also, auf geht's – zum Ausschauen auf den folgenden Seiten!

Motiv: Rees, senkrechte Sicke
Farbe: Anthrazitgrau, ähnlich RAL 7016

Beratung und Kontakt

Bei Interesse können Sie uns auch direkt online unter www.novoferm.de entsprechend Ihres Anliegens kontaktieren. Wir leiten Ihre Anfrage an einen Novoferm Vertriebspartner in Ihrer Nähe zur Bearbeitung weiter.



Inhalt



Warum Garagen-Schwingtore von Novoferm?



Novoferm Schwingtore mit System



Torantrieb Novomatic 423/ 423 Accu



Torantrieb Novomatic 563 S



Torantrieb Novomatic 803 S



Farben und Ausstattungen



Holztore



Schlupftüren und Nebentüren



Schwingtore für Doppelgaragen



Galerie/ Inspirationen



Tor-Finder



Zubehör/ Technische Daten

Warum Garagen-Schwingtore von Novoferm?



Qualität und hochwertige Verarbeitung

Qualität braucht sich nicht zu verstecken: Deshalb tragen alle Novoferm Schwingtore das Novoferm Qualitätssiegel. Hochwertige Materialien, erstklassige Verarbeitung und aufeinander abgestimmte Komponenten zeichnen Novoferm Schwingtore mit System aus – natürlich Made in Germany! Alle Novoferm Tore und Antriebe werden nach dem Qualitätsmanagementsystem DIN ISO 9001 gefertigt und erfüllen die hohen Sicherheitsanforderungen der europäischen Tore-Produktnorm DIN EN 13241-1.



Vertrauen mit Garantie

Vertrauen ist gut, Garantie ist besser. Mit dem Novoferm Qualitätssiegel erhalten unsere Kunden auf alle Stahl-Schwingtore eine Garantie von zehn Jahren und auf alle Massivholz-Schwingtore fünf Jahre Garantie. Ebenso geben wir fünf Jahre Garantie auf die Mechanik, Motor und Motorsteuerung unserer Antriebe. Detaillierte Garantiebestimmungen finden Sie unter www.novoferm.de/garantiebestimmungen.



Energieeffizienz

Alle unsere Garagentor-Antriebe sowie Zusatzausstattungen (z.B. Lichtleisten) sind mit einer modernen und energiesparenden LED-Beleuchtung ausgestattet, welche für besondere Helligkeit, Wirtschaftlichkeit und Energieeffizienz sorgt. Ein weiteres Energie-Plus vieler unserer Antriebe ist die geringe Energieaufnahme von nur 0,5 Watt im Stand-by-Betrieb.

Für die Tor- und Beleuchtungssteuerung stehen Ihnen unsere Handsender mit besonders langlebigen Batterien zur Verfügung. Die Beleuchtung kann wahlweise mit oder ohne Torbewegung erfolgen.

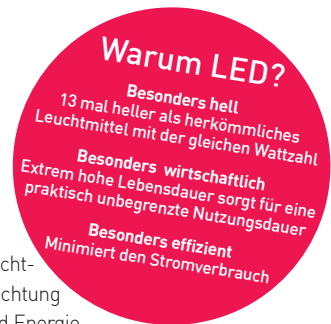

Innovativ und leistungstark

Ausgereifte Technik gehört in ein modernes Gehäuse. Trendig und stilprägend präsentiert sich unsere innovative Antriebsgeneration mit erhöhter Druck- und Zugkraft. Die Novoferm Garagentor-Antriebe kombinieren modernste Technik mit zeitgemäßer Energieeffizienz auf höchstem Niveau und überzeugen durch ein optimiertes Design, moderne LED-Technik, Stabilität und erhöhte Leistung.



Geprüfte Sicherheit

Automatische Schwingtore bieten Ihnen hohe Sicherheit! Kraftvolle Mehrfach-Zugfederpakete schützen das Tor vor dem Abstürzen und eine selbstüberwachende Abschaltautomatik stoppt und öffnet das Tor sofort beim geringsten Widerstand. Insbesondere Novoferm Schwingtore mit System, bestehend aus Antrieb und einem Novoferm Schwingtor K, erfüllen höchste Ansprüche an Sicherheit, da diese mit einer serienmäßigen 3-Punkt Verriegelung nach dem Tresorprinzip ausgestattet sind. Hinzu kommen manipulationssichere Wechselcode-Handsender, die durch einen mehrstelligen, sich ständig ändernden Code geschützt sind. Die Handsender verfügen über die AES 128 bit-Verschlüsselung und bieten hierdurch höchste Sicherheit.



Komfort serienmäßig

Mit den automatischen Schwingtoren von Novoferm entscheidet man sich für angenehmen Komfort: Nie mehr aussteigen beim Öffnen und Schließen der Garage, dazu hohe Laufruhe durch leise Kunststoffrollen und Kunststoffschleifleisten in der Blockzarge. Kraftvolle Mehrfach-Zugfederpakete sorgen für federleichten Bedienkomfort und speziell konstruierte Hebelarmlager ermöglichen ein leichtes Öffnen und Schließen der Garage. Weiterhin sorgen flexible Tor- und Beleuchtungssteuerungen, menügeführte Programmier- und Servicefunktionen sowie eine breite Palette an Zubehör, wie Tastern und Handsendern für eine einfache, benutzerfreundliche Handhabung unserer Tor-Systeme.

NEU: Funk-Codetaster Signal 218 aus UV-beständigem Material in schwarzer Ausführung.



Mehr Farbe und Individualität erleben

Verleihen Sie dem Garagentor Ihre ganz persönliche Note – bei Novoferm haben Sie die Wahl zwischen vielen Varianten in Sicken- und Kassettenoptik sowie Schwingtoren mit Massivholz-Füllungen, preisattraktiven Super-Color-Farben/ Vorzugsfarben und fast allen RAL-Farben, Neben- und Schlupftüren sowie vielen weiteren Ausstattungen, wie Fenstern, Lichtleisten, Griffen, Antrieben, Handsendern und Tastern.



Modernisierung mit automatischen Schwingtoren

Sie möchten Ihre Garage verschönern und die Ein- und Ausfahrt bequemer gestalten? Ihr Novoferm Fachpartner tauscht das alte Tor durch ein automatisches Schwingtor aus. Warum das so schnell geht? Der Einbau ist einfach, egal ob Neubau oder Renovierung, gleich ob beim vormontierten Novoferm Garagentor in Normgröße oder beim passgenauen Tor für die Fertiggarage.



Preiskompass

Sie möchten Ihre Garage verschönern – das ist günstiger, als Sie vielleicht denken! Schwingtore von Novoferm bieten ein hervorragendes Preis-Leistungs-Verhältnis, egal ob Neubau oder Renovierung. Garagen-Schwingtore bekommen Sie schon unter 700 Euro* (UVP des Herstellers).

*Preis inkl. MwSt., ohne Montage



Novoferm Partner-Netzwerk

Novoferm arbeitet mit einem breiten Netzwerk an Fachhändlern in Deutschland – in Ihrer Nähe – zusammen. Unsere autorisierten Novoferm Fachhändler stehen für fachgerechte Beratung, Verkauf, Aufmaß, Montage sowie Demontage und umweltgerechte Entsorgung Ihres Garagentores zu günstigen Komplettpreisen.

Nutzen Sie hierzu einfach unsere Online-Formulare auf www.novoferm.de zur direkten Kontaktaufnahme. Wir leiten Ihre Anfrage an einen Novoferm Vertriebspartner in Ihrer Nähe zur Bearbeitung weiter.



Als einer der führenden europäischen Systemanbieter von Türen, Toren, Zargen und Antrieben bietet Novoferm Qualität und Sicherheit auf dem hohen Niveau einer bekannten Marke.

Herstellung nach neuesten Erkenntnissen der Technik, und unter Berücksichtigung von Umweltbelangen, ist für uns ebenso selbstverständlich wie die Zertifizierung nach DIN ISO 9001. Und das Zertifikat nach DIN EN 13241-1 bestätigt, dass alle Produkte die hohen Sicherheitsanforderungen der europäischen Tore-Produktnorm erfüllen.

Für Qualität garantieren wir so:
10 Jahre auf Schwingtore aus Stahl,
5 Jahre auf Schwingtore aus Massivholz.
Dies alles verbunden mit dem vorbildlichen Service Ihres Novoferm-Fachhändlers.
Detaillierte Garantiebestimmungen finden Sie unter www.novoferm.de/garantiebestimmungen.



Qualität ja. Und zwar mit Sicherheit.

Qualität ohne Kompromisse. Das fängt schon bei der Verarbeitung an. Feuerverzinktes Feinblech und eine Grundlackierung aus elektrostatischer Einbrennpulverbeschichtung auf Polyesterbasis schützen das Tor doppelt vor Korrosion. Torblattrahmen, Blockzarge, Führungsschienen, Hebelarme und alle weiteren Bauteile sind ebenfalls verzinkt. Verwindungssteife, durchgehend verschweißte Rahmenecken und Hohlrahmenprofile mit Querverstrebungen sorgen für höchste Stabilität. Und weil wir von der Haltbarkeit dieser Konstruktion überzeugt sind, geben wir darauf 10 Jahre Garantie. Auch bei der Sicherheit wird nicht gespart. Das gilt für Schwingtore und Antriebe gleichermaßen. Schutz von Personen durch Abschaltautomatik und selbstüberwachende Kraftbegrenzung, Schutz vor Einbruch durch die 3-Punkt Zentralverriegelung nach dem Tresor-Prinzip beim Schwingtor mit System oder das selbsthemmende Getriebe des Antriebs. So sicher, so gut. Das ist Novoferm.

Bis ins Detail durchdacht



**1 Schützt Menschen:
Das Tor, das sich selbst überwacht**
Das Novoferm Schwingtor mit Antrieb ist mit einer selbstüberwachenden Abschaltautomatik ausgestattet. Sobald das Tor beim Schließen auf ein Hindernis trifft, ganz gleich, ob Gegenstand oder Person, stoppt und öffnet es sofort beim geringsten Widerstand.

**2 Schützt Eigentum:
Vorbildliche Einbruchhemmung**
Das Novoferm Schwingtor mit Antrieb und 3-fach Verriegelung (inkl. BDIP-Schiene) schützt ihr Eigentum nach dem Tresor-Prinzip. Beidseitige Verriegelung durch massive Bolzen in der Zarge, zusätzliche Verriegelung durch die Selbsthemmung des Antriebs an der Torblatt-Oberkante.

3 Komfortables Öffnen und Schließen
Speziell konstruierte Hebelarmlager ermöglichen ein leichtes Öffnen und Schließen Ihres Tores – bequem per Hand oder noch bequemer per elektrischem Antrieb.

4 Höchste Funktionssicherheit
Kraftvolle Dreifach-Zugfederpakete sorgen für „federleichten“ Bedienkomfort bei höchster Sicherheit: Selbst wenn tatsächlich eine Feder brechen sollte, könnte sie nicht wegspringen, denn sie ist oben wie unten fest eingedreht. Darüber hinaus würden die übrigen Federn das Tor sicher festhalten.

5 Zusätzlicher Sachschutz
Die bodenunabhängige horizontale Verriegelung mit massiven Bolzen in den Seitenzargen ist manipulationsicher, weil sie von außen auch mit Werkzeugen nicht erreicht werden kann.



Vorschriften sind gut – sie zu übertreffen, ist besser

Alle Novoferm Schwingtore erfüllen die europäische Tore-Produktnorm EN 13241-1.



MIT LED

Novoferm Schwingtore mit System.

Das Novoferm Schwingtor mit Novomatic 423, 3-fach Verriegelung und abgestimmter Laufschiene (BDIP) ist als Komplettlösung für Einzelgaragen erhältlich. So ist es möglich, alle Komponenten für eine einfache Montage konstruktiv aufeinander abzustimmen und gleichzeitig höchste Ansprüche an Funktionalität, Sicherheit und Lebensdauer zu erfüllen. Das Schwingtor K mit Antrieb ist sowohl für den Neubau als auch für Renovierungen geeignet.



Eine Animation zur Montage des Novoferm Schwingtor mit System finden Sie im Novoferm YouTube-Channel: www.youtube.com/NovofermVideos

Schwingtor mit System

3-PUNKT

VERRIEGELUNG NACH DEM
TRESORPRINZIP



Motiv: Kreuztal, senkrechte Lamelle
Farbe: Verkehrsweiß, ähnlich RAL 9016

PLUS

Das automatische Schwingtor mit System: Die Pluspunkte im Überblick

- 3-Punkt Verriegelung nach dem Tresorprinzip.
Sicherer kann man ein Schwingtor nicht verriegeln.
- Manipulationssicher und von außen nicht mit Werkzeug erreichbar.
Die Verriegelung ist außerdem bodenunabhängig. Damit entfallen Funktionsstörungen durch Einwirkung von Schmutz am Boden.
- Kombination aus Tor, Antrieb, Verriegelungsset und abgestimmter Laufschiene.
Alles aus einer Hand und alles perfekt aufeinander abgestimmt erhältlich.
- Helle, energiesparende LED-Beleuchtung mit nahezu unbegrenzter Lebensdauer,
13-mal heller als ein herkömmliches Leuchtmittel mit der gleichen Wattzahl.
- Serienmäßige Notentriegelung für Garagen ohne Zweitzugang.



Auf Mechanik, Motor und Motorsteuerung gibt es
5 Jahre Herstellergarantie!
Detaillierte Garantiebestimmungen finden Sie
unter www.novoform.de/garantiebestimmungen.

Die wichtigsten Daten im Überblick

Antriebstyp.....	Novomatic 423
Zug- und Druckkraft.....	600 N
Laufgeschwindigkeit.....	15 cm/ s
Maximale Torfläche.....	10 m ²
Betätigung/ Tag (Auf/ Zu).....	15
Stand-by-Verbrauch.....	< 0,5 W
Integrierte LED-Beleuchtung.....	1,6 W

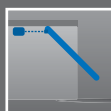

Schwingtor mit System

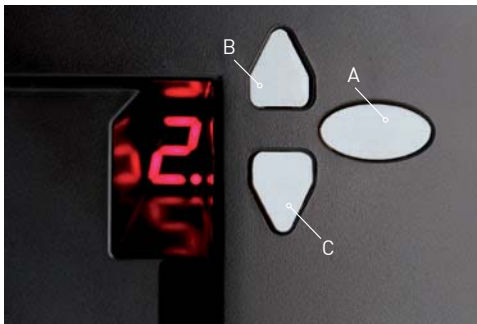

Menügeführte Programmierung

Die Programmierung erfolgt einfach und bequem über drei Druckschalter und eine übersichtliche Anzeige. Dank logischer Menüführung kann dabei keine Einstellung übersehen werden. Alle Parameter bleiben auch bei Stromausfall erhalten. Durch die transparente Abdeckung ist der Betriebszustand immer erkennbar. Eine eindeutige Fehlercodierung erlaubt bei Bedarf eine schnelle und sichere Störungsanalyse.



Anschlüsse für Zubehör

Leicht erreichbare Anschlüsse für verkabeltes Zubehör. Auch funkgesteuertes Zubehör kann verwendet werden.



LED-Beleuchtung

Das Antriebselement ist mit einer modernen, langlebigen und stromsparenden LED-Beleuchtung ausgestattet.



Laufschiene

Die Umlenkungen der Laufschiene sind kugelgelagert und ebenso wartungsfrei wie der serienmäßige Zahnriemen. Das sorgt für lange Lebensdauer und einen äußerst leisen Torlauf.

Die werkseitig komplett vormontierte Führungsschiene ist für Tore bis zu einer Höhe von 2.250 mm einteilig, für Tore bis 2.750 mm zweiteilig.

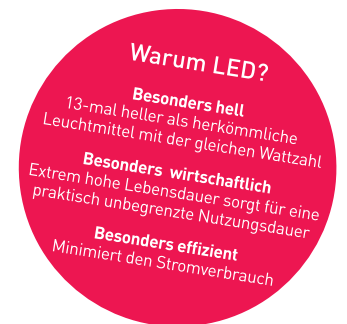

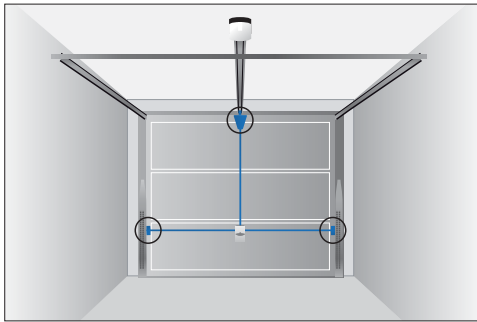

3-Punkt Verriegelung nach dem Tresorprinzip

- Automatische Verriegelung an der Torblatt-Oberkante durch die Selbsthemmung des Antriebes
- Beidseitige, sichere Verriegelung durch massive Bolzen in der Zarge
- Manipulationssicher, da von außen nicht mit Werkzeugen erreichbar
- Bodenunabhängig, keine Funktionsstörungen von Schnäppern durch Einwirkung von Schmutz am Boden



Platzsparende, schnelle Montage

- Der Antrieb wird vorne an der Torkonstruktion befestigt. Die vorderen Befestigungspunkte sind werkseitig bereits vorgesehen.
- Kein zusätzlicher Platzbedarf für den Antrieb über dem Tor. Besonders vorteilhaft bei beengten Platzverhältnissen

**BESONDERS
ENERGIESPAREND**



PLUS

Pluspunkte im Überblick

- Komfortable Bedienung durch manipulationssicheren 2-Kanal Wechselcode-Handsender (KeeLoq)
- Sanftanlauf- und Sanftstopp-Funktion
- Selbstüberwachende Abschaltautomatik
- Elektronisch überwachte Aufschub-sicherung
- Helle LED-Beleuchtung (programmierbar 60-240 Sekunden)
- Anschluss für Außenbeleuchtung bis 500 W
- Lüftungsstellung zum Belüften der Garage
- Nur 0,5 W Leistungsaufnahme im Stand-by-Betrieb für Energiekosten von rund 1,- € pro Jahr



Auf Mechanik, Motor und Motorsteuerung gibt es 5 Jahre Herstellergarantie!
Detaillierte Garantiebestimmungen finden Sie unter www.novoferm.de/garantiebestimmungen.

MIT LED

Novomatic 423. Ausgereifte Technik für besseren Komfort.

Ausgereifte Technik gehört in ein modernes Gehäuse. Trendig und stilprägend präsentiert sich der Novomatic 423. Er ist das professionelle Antriebssystem für Sektional- und Schwingtore. Dieser Garagentor-Antrieb harmoniert besonders gut mit Novoferm-Tortypen und eignet sich ebenso für die Nachrüstung anderer Torfabrikate.



Diverse Animationen zum Garagentor-Antrieb Novomatic 423 finden Sie im Novoferm YouTube-Channel: www.youtube.com/NovofermVideos

Novomatic 423

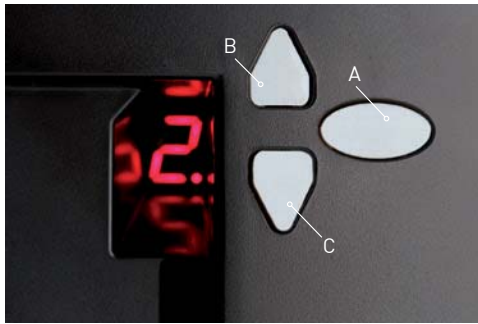

Menügeführte Programmierung

Die Programmierung erfolgt einfach und bequem über drei Druckschalter und eine übersichtliche Anzeige. Dank logischer Menüführung kann dabei keine Einstellung übersehen werden. Alle Parameter bleiben auch bei Stromausfall erhalten. Durch die transparente Abdeckung ist der Betriebszustand immer erkennbar. Eine eindeutige Fehlercodierung erlaubt bei Bedarf eine schnelle und sichere Störungsanalyse.



LED-Beleuchtung und Anschlüsse für Zubehör

Das Antriebselement ist mit einer modernen, langlebigen und stromsparenden LED-Beleuchtung ausgestattet. Die Anschlüsse für verkabeltes Zubehör sind leicht erreichbar und auch funkgesteuertes Zubehör kann verwendet werden.



Laufschiene

Die Laufschiene besitzt eine hohe Durchbiege- und Torsionsstabilität. Die Umlenkungen sind kugelgelagert. Das sorgt für einen äußerst leisen Lauf. In der Laufschiene ist werkseitig ein wartungsfreier Zahnriemen vormontiert.

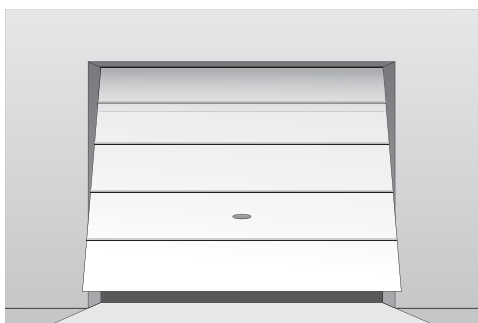

Lüftungsstellung zum Belüften der Garage

Für die Lüftung der Garage wird das Tor ca. 10 cm geöffnet. Durch Impulsgabe kann es aus jeder Position heraus in die Lüftungsstellung gebracht werden. Nach 60 Minuten schließt es entweder automatisch oder vorab durch eine entsprechende Betätigung des Senders.

Die wichtigsten Daten im Überblick

Antriebstyp.....	Novomatic 423
Zug- und Druckkraft.....	600 N
Laufgeschwindigkeit.....	15 cm/ s
Maximale Torfläche.....	10 m ²
Betätigung/ Tag (Auf/ Zu).....	15
Stand-by-Verbrauch.....	< 0,5 W
Integrierte LED-Beleuchtung.....	1,6 W





MIT LED

PLUS

Pluspunkte im Überblick

- Ideal für die nachträgliche Automatisierung in Garagen ohne Stromanschluss
- Wahlweise mit einem Solarmodul erweiterbar
- Als Notfalllösung bei Stromausfall geeignet
- Leistungsstarker Akku und integrierte Abschaltautomatik
- Komfortable Bedienung durch manipulationssicheren 2-Kanal Wechselcode-Handsender (KeeLoq)
- Sanftanlauf- und Sanftstopp-Funktion
- Elektronisch überwachte Aufschub-sicherung
- LED-Beleuchtung (programmierbar 30, 60 oder 90 Sekunden)



Auf Mechanik, Motor und Motorsteuerung gibt es 5 Jahre Herstellergarantie!
Detaillierte Garantiebestimmungen finden Sie unter www.novofarm.de/garantiebestimmungen.

Novomatic 423 Accu. Die Lösung für Garagen ohne Stromanschluss.

Der Novomatic 423 Accu präsentiert sich im innovativem Design und stellt eine flexible Lösung für Garagen ohne Stromanschluss dar. Der Antrieb eignet sich damit ideal für die nachträgliche Automatisierung beim Austausch alter Garagentore. Als Energielieferant dient ein Akku-Pack, das zusätzlich um ein Solarmodul erweitert werden kann. Mittels eines Ladereglers kann der Antrieb aber auch an das Stromnetz angeschlossen werden, ohne dass der Akku Schaden nimmt. Bei Stromausfall öffnet und schließt der Antrieb wie gewohnt, so lange der Akku geladen ist.

Novomatic 423 Accu



Akku-Pack

Dieser kräftige 12-Volt Akku verfügt über eine Leistung von 15 Ah. Damit lässt sich bei einer Nutzungsdauer von 40 Tagen ein Garagentor vier mal täglich öffnen – eine Temperatur von 20 °C vorausgesetzt. Generell arbeitet er zuverlässig im Temperaturbereich zwischen -15 ° und + 45 °C. Ein Laderegler für Steckernetzteile ist integriert.



Solarmodul

Mit dem Novoferm-Solarmodul erzeugen Sie die Energie zur Aufladung des Akkus selbst und werden damit völlig unabhängig von einer Stromversorgung aus dem Netz. Das kompakte Aggregat ist nur 370 x 310 mm groß und verfügt über eine Leistung von 10 Wp bei einer Stromstärke Pmax von 0,5 Ampere. Ein stabiler Aluminiumrahmen und eine Abdeckung aus Glas schützen die Zellen vor äußeren Einflüssen.

Die wichtigsten Daten im Überblick

Antriebstyp.....	Novomatic 423 Accu
Zug- und Druckkraft.....	400 N
Laufgeschwindigkeit.....	13 cm/ s
Maximale Torfläche.....	8 m ²
Betätigung/ Tag (Auf/ Zu).....	4
Stand-by-Verbrauch.....	3 mA
Integrierte LED-Beleuchtung.....	0,4 W

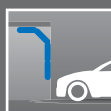

**BESONDERS
ENERGIESPAREND**



PLUS

Pluspunkte im Überblick

- Komfortable Bedienung durch manipulationssichere Wechselcode-Fernsteuerung (KeeLoq)
- Sanftanlauf- und Sanftstopp-Funktion
- Integrierte Abschaltautomatik stoppt das Tor zuverlässig bei Hindernissen
- Elektronisch überwachte Aufschub-sicherung gegen Aufhebeln
- Programmierbare Innenbeleuchtung (60-240 Sekunden)
- Direkt anschließbare Außenbeleuchtung bis 500 W
- Manuelle Schnellentriegelung bei Stromausfall
- Einfache und schnelle Montage durch Standard-Torbeschlag für Schwing- und Sektionaltore
- Energiesparend mit 0,5 W Leistungsaufnahme im Stand-by-Betrieb



Auf Mechanik, Motor und Motorsteuerung gibt es 5 Jahre Herstellergarantie!
Detaillierte Garantiebestimmungen finden Sie unter www.novoferm.de/garantiebestimmungen.

MIT LED

Novomatic 563 S. Der Antrieb, der auch Doppelgaragen öffnet.

Modernes Design und hochwertige Technik vereinen sich beim Novomatic 563 S zu einem modernen Hightech-Antriebssystem der Extraklasse. Ausgereifte technische Besonderheiten, wie eine bis zu 50 % schnellere Toröffnung durch die integrierte Schnelllauffunktion und die integrierte energiesparende LED-Beleuchtung (1,6 Watt), bieten Komfort und Energieeffizienz auf höchstem Niveau.



Eine Animation zur Montage des Antriebes finden Sie im Novoferm YouTube-Channel: www.youtube.com/NovofermVideos

Novomatic 563 S

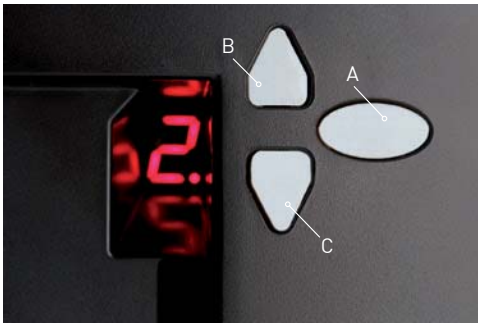

Menügeführte Programmierung

Die Steuerung wird ganz einfach über ein logisch aufgebautes Menü programmiert. Taste A ruft die Menüführung auf, die Ziffern zeigen den Menüschritt an. Blinkt die Anzeige, kann die Einstellung durch die Tasten B und C verändert werden. Mit der Taste A wird der eingestellte Wert gespeichert und das Programm springt automatisch in den nächsten Schritt. So kann keine Einstellung bei der Programmierung vergessen werden.

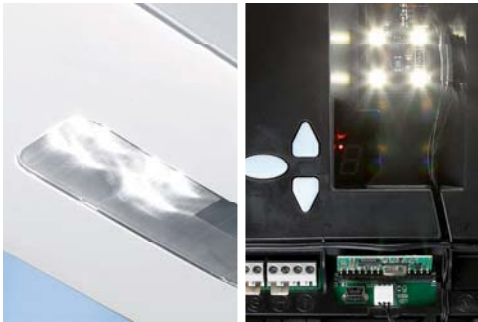

LED-Beleuchtung und Anschlüsse für Zubehör

Das Antriebselement ist mit einer modernen, langlebigen und stromsparenden LED-Beleuchtung ausgestattet. Die Anschlüsse für verkabeltes Zubehör sind leicht erreichbar und auch funkgesteuertes Zubehör kann verwendet werden.



Laufschiene

Die Laufschiene besitzt eine hohe Durchbiege- und Torsionsstabilität. Die Umlenkungen sind kugelgelagert. Das sorgt für einen äußerst leisen Lauf. Die Laufschiene ist werkseitig mit einem öl- und säureresistenten, wartungsfreien Zahnriemen vormontiert.

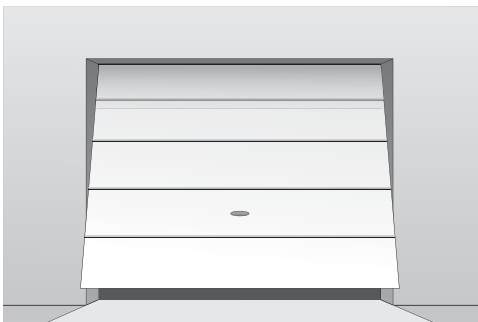

Lüftungsstellung zum Belüften der Garage

Für die Lüftung der Garage wird das Tor ca. 10 cm geöffnet. Durch Impulsgabe kann es aus jeder Position heraus in die Lüftungsstellung gebracht werden. Nach 60 Minuten schließt es entweder automatisch oder vorab durch eine entsprechende Betätigung des Senders.

Die wichtigsten Daten im Überblick

Antriebstyp	Novomatic 563 S
Zug- und Druckkraft	800 N
Laufgeschwindigkeit (Öffnen/ Schließen)	22/ 17 cm/ s
Maximale Torfläche	15 m ²
Betätigung/ Tag (Auf/ Zu).....	25*
Stand-by-Verbrauch	< 0,5 W
Integrierte LED-Beleuchtung	1,6 W





PLUS

Pluspunkte im Überblick

- Komfortable Bedienung durch manipulationssichere Wechselcode-Fernsteuerung (KeeLoq)
- Sanftanlauf- und Sanftstopp-Funktion
- Integrierte Abschaltautomatik stoppt das Tor zuverlässig bei Hindernissen
- Elektronisch überwachte Aufschub-sicherung gegen Aufhebeln
- Programmierbare Innenbeleuchtung (60-240 Sekunden)
- Direkt anschließbare Außenbeleuchtung bis 500 W
- Manuelle Schnellentriegelung bei Stromausfall
- Einfache und schnelle Montage durch Standard-Torbeschlag für Schwing- und Sektionaltore



MIT LED



Auf Mechanik, Motor und Motorsteuerung gibt es 5 Jahre Herstellergarantie!
Detaillierte Garantiebestimmungen finden Sie unter www.novoferm.de/garantiebestimmungen.

Novomatic 803 S. Nichts geht über Leistung.

Auch dieses Antriebsmodell ist perfekt auf sämtliche Novoferm-Tortypen abgestimmt. Er eignet sich aber auch für die Nachrüstung anderer Torfabrikate. Als leistungsstärkste Variante speziell für Tiefgaragen empfiehlt sich nach wie vor der 803 S. Zusätzlich verfügt er über eine Schnelllauf-Funktion, mit der ein Tor in einer bis zu 50 % kürzeren Zeit öffnet.

Novomatic 803 S



Menügeführte Programmierung

Die Programmierung erfolgt einfach und bequem über drei Knöpfe und eine übersichtliche 7-Segment-Anzeige. Dank systematischer Menüführung kann keine Einstellung bei der Programmierung übersehen werden. Alle Einstellungen bleiben auch bei Stromausfall erhalten. Durch die transparente Abdeckung ist der Betriebszustand immer erkennbar. Eine eindeutige Fehlercodierung erlaubt bei Bedarf eine schnelle und sichere Störungsanalyse.



Anschlüsse für Zubehör und externe Beleuchtung sowie LED-Beleuchtung

Leicht erreichbare Anschlüsse für verkabeltes Zubehör. Auch funkgesteuertes Zubehör kann verwendet werden. Anders als bei herkömmlichen Antrieben ist der Anschluss für eine externe Beleuchtung oder Signallampe, die über den Handsender steuerbar ist, serienmäßig. Der Novomatic 803 S verfügt über eine integrierte und sparsame LED-Beleuchtung (1,6 Watt).



Laufschiene

Die Laufschiene besitzt eine hohe Durchbiege- und Torsionsstabilität. Die Umlenkungen sind kugelgelagert. Das sorgt für einen äußerst leisen Lauf. Die Laufschiene ist werkseitig mit einem öl- und säureresistenten, wartungsfreien Zahnriemen vormontiert.



Die wichtigsten Daten im Überblick

Antriebstyp	Novomatic 803 S
Zug- und Druckkraft	1.000 N
Laufgeschwindigkeit (Öffnen/ Schließen)	22/ 17 cm/ s
Maximale Torfläche	17 m ²
Betätigung/ Tag (Auf/ Zu)	50*
Stand-by-Verbrauch	4 W
Integrierte LED-Beleuchtung	1,6 W



* Für häufig betätigte Tore in Tiefgaragen sowie schwere Holztorer oder Tore mit Schlupftür.

Farben und Ausstattung



Ganz nach Wunsch: Farbe und Ausstattung

Selbstverständlich wird Ihr neues Novoferm Schwingtor ganz nach Ihrem Geschmack gestaltet. Wenn Sie sich für soliden Stahl entschieden haben, dann sollten Sie zunächst die Farbe aussuchen. Die Standardfarbe Verkehrsweiß ist zwar sehr beliebt, aber es gibt noch Hunderte weitere Möglichkeiten gegen einen geringen Aufpreis. Denken Sie auch an eine Verglasung, um das Tageslicht auszunutzen, und an eine Außenbeleuchtung, um Ihr Tor abends ins rechte Licht zu rücken! Im Tor-Finder ab Seite 28 finden Sie alle Gestaltungsmöglichkeiten im Überblick. Einfach reinschauen und aussuchen!

Standardfarbe



Verkehrsweiß,
ähnlich RAL 9016

Super-Color-Farben/ Vorzugsfarben



Lichtgrau,
ähnlich RAL 7035



Fenstergrau,
ähnlich RAL 7040



Anthrazitgrau,
ähnlich RAL 7016



Taubenblau,
ähnlich RAL 5014



Tannengrün,
ähnlich RAL 6009



Ockerbraun,
ähnlich RAL 8001



Sepiabraun,
ähnlich RAL 8014

RAL-Farben



RAL nach Wahl: Ihr Fachhändler hilft Ihnen gern, die richtige Torfarbe auszusuchen. Auch die passenden Tor- und Türgriffe gibt es in attraktiven Farben und in Metallic-Varianten.

Stilvolle Lichtblicke innen

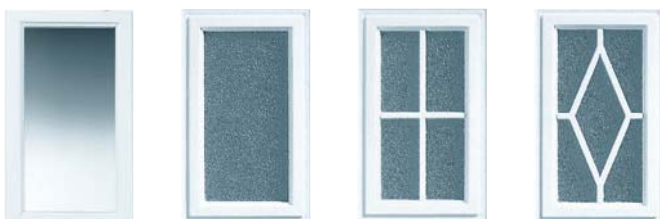

Lassen Sie Licht in Ihre Garage: Einfach durch ein Standardfenster mit Acryl-Klarglas oder Acryl-Kristallglas oder durch ein Rautenfenster oder Kreuzfenster mit Kristallglas!

Platzsparende Beleuchtung außen



Eine LED-Beleuchtungseinheit über dem Garagentor setzt Ihre Fassade stimmungsvoll in Szene. Mit nur 2 cm Höhe und 4 cm Breite braucht das Beleuchtungs-Kit so wenig Platz unter dem Garagensturz, dass fast die volle Durchfahrts Höhe erhalten bleibt. Langlebige LEDs tauchen Ihr Tor in helles Licht, brauchen dabei aber nur sehr wenig Strom.

Holztore

TOR-TIPP

Es ist unerlässlich, Massivholztore vor dem Einbau mit einer Holzlasur zu behandeln, damit sie optimal vor Witterungseinflüssen geschützt sind.



Motiv: München/Leipzig, senkrechte Sicke

Natürlich hochwertig: Schwingtore aus Massivholz

Was könnte passender sein, als ein rustikales Landhaus mit einem ebenso rustikalen Garagentor zu veredeln? Die exklusiven Novoferm Schwingtore mit Massivholz-Füllung setzen hier genau den richtigen Akzent – passend zur Farbe Ihrer Klinkersteine, Ihren Holzfenstern oder Ihrem Holzgiebel. Eine einzigartige, natürlich gewachsene Struktur und die erstklassige handwerkliche Verarbeitung unterstreichen den Charakter Ihres Hauses und garantieren Tag für Tag ein stilvolles Aussehen. Von Novoferm erhalten Sie dafür 5 Jahre Werksgarantie.

Beispiele für Holztore



München, senkrechte Sicke



Nürnberg, senkrechte Sicke mit aufgesetzten waagerechten Profileleisten



Stuttgart/ Schwerin, waagerechte Sicke

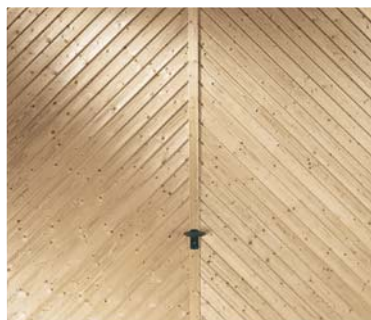

Kempten/ Halle, Fischgrätmuster

Richtige Pflege

Novoferm Massivholztore sind zum Schutz vor Holzschädlingen und Blaufäule werkseitig farblos grundiert. Mit einer pigmentierten Endlasur, die nach dem Einbau unverzichtbar wird, können Sie die Tore nicht nur optimal vor Witterungseinflüssen und UV-Strahlen schützen, sondern gleichzeitig farblich gestalten. Novoferm Massivholztore werden nur aus sorgfältig selektierten Hölzern nordischer Fichte gefertigt, die aus kontrollierten Baumbeständen stammen. Nordische Fichte ist durch ihre einladend helle Farbe und ihren überwiegend geraden Faserverlauf als Bau- und Möbelholz beliebt. Der typische Drehwuchs macht jedes Tor zu einem Unikat.



Motiv: Rees, senkrechte Sicke
Farbe: Verkehrsweiß, ähnlich RAL 9016

Vorteilhafte Extras

Wenn Sie für kleinere Dinge wie den Werkzeugkasten, den Rasenmäher oder das Fahrrad nicht jedes Mal das Garagentor öffnen möchten, bietet Novoferm Ihnen eine praktische Alternative: Die ansichtsgleiche Nebentür oder – falls dafür kein Platz ist – die integrierte Schlupftür. Die Nebentür zum Tor von Novoferm gibt es in allen Torprägungen und -farben, in Normgrößen mit Links- oder Rechts-, mit Innen- oder Außenanschlag – ganz wie Sie es brauchen – und auch in Sondergrößen. Alle Türen bestehen aus feuerverzinktem Stahlblech oder Massivholz. Bauseitige Füllungen sind ebenfalls möglich. So passt die Tür genau zum Tor.

Schlupftüren und Nebentüren



Motiv: Siegen, waagerechte Lamelle
Farbe: Fenstergrau, ähnlich RAL 7040

Beispiele für Nebentüren aus Stahlblech



Rees,
senkrechte Sicke



Kassel,
senkrechte Sicke mit
waagrechttem Mittelprofil



Siegen,
waagerechte Lamelle



Frankfurt,
quadratische Kasette

Beispiele für Nebentüren aus Massivholz



München/ Leipzig,
senkrechte Sicke



Nürnberg,
senkrechte Sicke mit auf-
gesetzten waagerechten
Profileleisten



Stuttgart/ Schwerin,
waagerechte Lamelle



Augsburg/ Rostock,
diagonale Sicke



Motiv: Köln, waagerechte Sicke mit Mittel- und Seitenprofil
Farbe: Verkehrsweiß, ähnlich RAL 9016

Doppelt gut: Schwingtore für Doppelgaragen

Wenn Sie eine Doppelgarage besitzen, dann verschönern Sie doch beide Stellplätze mit einem Novoferm Magnum-Tor! Die gibt es bis zu 5 m Breite. Mit Füllungen aus Holz oder Stahl, in vielen Farben und Prägungen, von der klassischen Sicke bis zur eleganten Kassette, auch mit passender Nebentür oder Schlupftür, und natürlich mit dem perfekt darauf abgestimmten Novomatic Antrieb – damit Sie nicht nur groß rauskommen, sondern auch bequem reinkommen.

Doppelgaragen



Doppelt stark – einfach sicher

Die schwereren Magnum-Tore sind an jeder Seite mit einem extrastarken Mehrfach-Federpaket ausgestattet.



Viel Leistung – wenig Strom

Die leistungsstarken Novomatic Antriebe arbeiten besonders stromsparend und geräuscharm. Im Antriebskopf ist obendrein die Garagenbeleuchtung integriert. Weitere Informationen hierzu finden Sie auf den Seiten 16 bis 19.

Eine Auswahl an Inspirationen

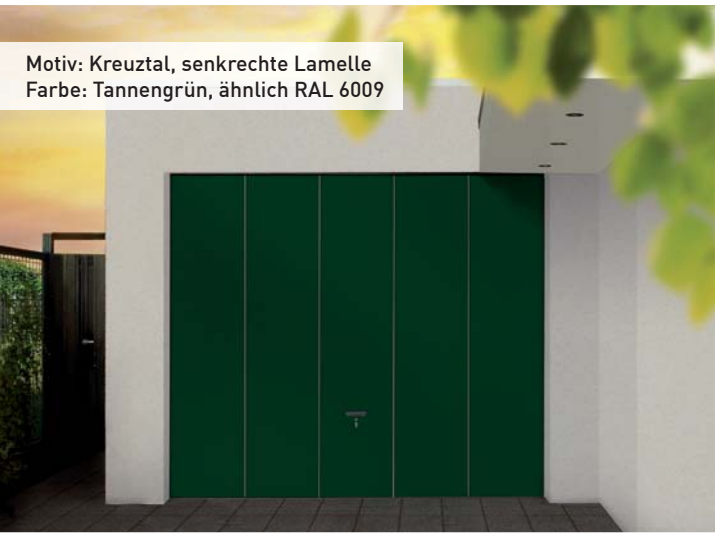

Motiv: Kreuztal, senkrechte Lamelle
Farbe: Tannengrün, ähnlich RAL 6009



Motiv: Siegen, waagerechte Lamelle
Farbe: Fenstergrau, ähnlich RAL 7040



Motiv: Kreuztal, senkrechte Lamelle
Farbe: Lichtgrau, ähnlich RAL 7035



Motiv: Köln, waagerechte Sicke mit Mittel- und Seitenprofil
Farbe: Verkehrsweiß, ähnlich RAL 9016



Motiv: München/ Leipzig, senkrechte Sicke



Motiv: Siegen, waagerechte Lamelle
Farbe: Anthrazitgrau, ähnlich RAL 7016

für Sie!



Motiv: Rees, senkrechte Sicke
Farbe: Anthrazitgrau, ähnlich RAL 7016



Motiv: Rees, senkrechte Sicke
Farbe: Verkehrsweiß, ähnlich RAL 9016



Motiv: Siegen, waagerechte Lamelle
Farbe: Taubenblau, ähnlich RAL 5014



Motiv: Kleve, waagerechte Sicke mit Seitenprofil
Farbe: Weinrot, ähnlich RAL 3005

Schneller zum Traumtor – so klappt's!

Unser Tor-Finder hilft Ihnen schnell und einfach, das passende Tor für Ihre Garage zu finden. Blättern Sie sich einfach durch unser breites Angebot an Tortypen, Optiken, Farben, Fenster und Zusatzausstattungen.

Detaillierte Angaben zu allen Novoferm Toren finden Sie außerdem im Internet unter www.novoferm.de

Wir wünschen viel Spaß!



Tor-Finder



Tor-Fakten

- Hohe Korrosionsbeständigkeit durch grundlackierte, feuerverzinkte Torblätter und verzinkte Blockzargen
- Angenehme Laufruhe durch flüsterleise Kunststoff-Laufrollen und Kunststoff-Schleifleisten in der Blockzarge
- Hohe Verwindungssteife durch durchgehend verschweißte Hohlrahmenprofile mit Querverstrebungen
- Leichte Bedienung und höchste Funktionssicherheit durch stabile Mehrfach-Federpakete
- **K® 90 Air** mit 90 x 90-mm-Lochung für eine ideale Luftzirkulation (Lüftungsquerschnitt: ca. 35%, größenabhängig)
- **K® Typ Micro** mit 6 x 6-mm-Lochung im Mittelblech als optimale Lösung für Sichtschutz und Belüftung (Lüftungsquerschnitt: ca. 16%, größenabhängig)

Stahltore in Sickenoptik



Köln, waagerechte Sicke mit Mittel- und Seitenprofil



Modell Kleve



Kleve, waagerechte Sicke mit Seitenprofil



Modell Kleve



Stahltore in Sickenoptik



Rees, senkrechte Sicke



Modell Rees

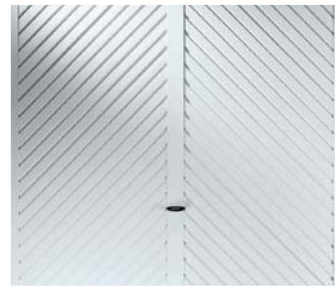

Essen, Sicke mit Fischgrätmuster

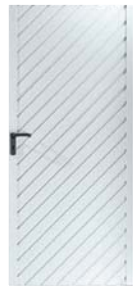

Modell Düsseldorf



Hamburg, waagerechte Sicke



Modell Kleve



Kreuztal, senkrechte Lamelle



Modell Kreuztal



Kassel, senkrechte Sicke mit waagerechtem Mittelprofil



Modell Kassel



Siegen, waagerechte Lamelle



Modell Siegen



Abbildungen zeigen Torblattgröße 2.500 x 2.125 mm. Andere Torgrößen und Nebentüren können von der Darstellung abweichen.

Grundlackierung (Einbrennpulverbeschichtung auf Polyesterbasis)

Verzinkung

Stahl als Trägermaterial

Garantiert hohe Qualität

Schwingtore bieten viel und kosten wenig: Tore und Zargen sind verzinkt und polyester-grundbeschichtet. Für eine harmonische Optik werden die von außen sichtbaren Rahmenelemente in Torfarbe lackiert – in einem attraktiven Farbton Ihrer Wahl.

Standardfarbe



Verkehrsweiß,
ähnlich RAL 9016
außer Modell Bocholt

Super-Color-Farben/ Vo



Lichtgrau,
ähnlich RAL 7035



Fenstergrau,
ähnlich RAL 7040

Stahltore in Kassettenoptik



Frankfurt, quadratische Kasette



Modell Frankfurt



Bremen, rechteckige Kasette mit quadratischer Mittelzeile



Modell Bremen



Hagen, senkrechte Kasette



Modell Hagen



Krefeld, quadratische Kasette mit oberer Rundbogenzeile



Modell Krefeld



Stahltore für Einzelstellplätze in Sammel-/ Tiefgaragen

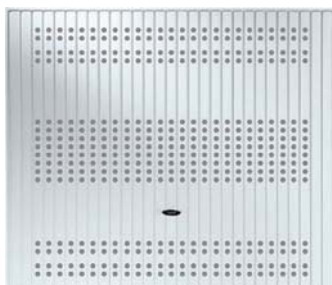

Kiel, senkrechte Sicke mit 50 mm rundgelochter Sickenblech-Füllung



Modell Kiel

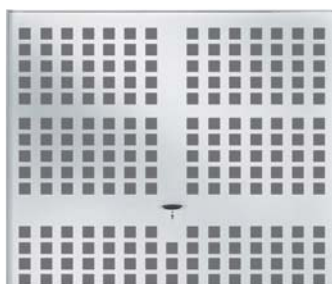

K° 90 Air, 90 x 90 mm große Lüftungsöffnungen

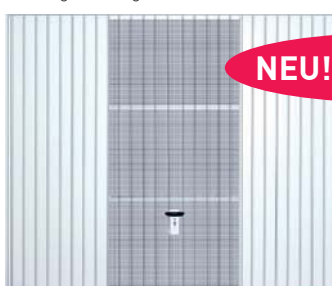

K° Typ Micro, 6 x 6 mm große Lüftungsöffnungen im Mittelblech



Torblattrahmen für bauseitige Füllung



Bocholt, Torblattrahmen für bauseitige Füllung Standardfarbe Sepiabraun, ähnlich RAL 8014

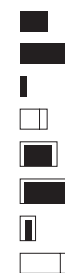

Novoferm K für Einzelgaragen Normgrößen Sondergrößen mit Schlupftür

Novoferm M für Doppelgaragen Normgrößen Sondergrößen mit Schlupftür

Nebentüren Normgrößen Sondergrößen

zugfarben



Anthrazitgrau, ähnlich RAL 7016

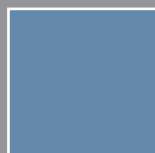

Taubenblau, ähnlich RAL 5014



Tannengrün, ähnlich RAL 6009



Ockerbraun, ähnlich RAL 8001



Sepiabraun, ähnlich RAL 8014



RAL nach Wahl:

Haben Sie noch Wünsche? Gegen einen geringen Aufpreis erhalten Sie das Tor in einer RAL-Farbe Ihrer Wahl - außer wenigen Metallic-, Leucht- und Perleffektfarben sowie einigen besonders dunklen Farbtönen.

Tor-Fakten

- Massivholz-Füllung aus nordischer Fichte
- Werkseitig farblose Grundierung zum Schutz vor Holzschädlingen und Blaufäule
- Angenehme Laufruhe durch flüsterleise Kunststoff-Laufrollen und Kunststoff-Schleifleisten in der Blockzarge
- Hohe Verwindungssteife durch durchgehend verschweißte Hohlrahmenprofile mit Querverstrebungen
- Leichte Bedienung und höchste Funktionssicherheit durch stabile Dreifach-Federpakete

Wichtiger Hinweis:

Es ist unverzichtbar, Tore aus Massivholz vor dem Einbau mit einer Holzlasur zu behandeln, um sie optimal vor Witterungseinflüssen und UV-Strahlen zu schützen.

Richtige Pflege

Novoform Massivholztore sind zum Schutz vor Holzschädlingen und Blaufäule werkseitig farblos grundiert. Mit einer pigmentierten Endlasur, die nach dem Einbau unverzichtbar wird, können Sie die Tore nicht nur optimal vor Witterungseinflüssen und UV-Strahlen schützen, sondern gleichzeitig farblich gestalten.

Novoform Massivholztore werden nur aus sorgfältig selektierten Hölzern nordischer Fichte gefertigt, die aus kontrollierten Baumbeständen stammen.

Nordische Fichte ist durch ihre einladend helle Farbe und ihren überwiegend geraden Faserverlauf als Bau- und Möbelholz beliebt. Der typische Drehwuchs macht jedes Tor zu einem Unikat.

Holztore

Schwingtore mit Massivholz-Füllungen



Leipzig, München, senkrechte Sicke



Modell München/ Leipzig

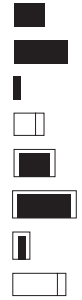

Nürnberg, senkrechte Sicke mit aufgesetzten waagerechten Profilleisten



Modell Nürnberg



Stuttgart/ Schwerin, waagerechte Sicke



Modell Stuttgart/ Schwerin



Kempten/ Halle, Fischgrätmuster



Modell Augsburg/ Rostock

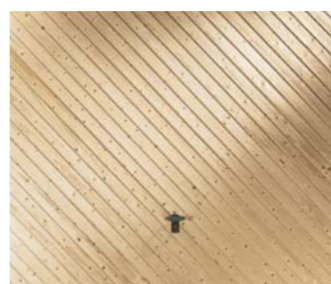

Augsburg/ Rostock, diagonale Sicke



Modell Augsburg/ Rostock



Fenster



Variante 1:
Standardfenster,
Klarglas



Standardfenster,
Kristallglas



Variante 2:
Kreuzsprossenfenster,
Kristallglas



Variante 3:
Rautensprossenfenster,
Kristallglas

- Sickenstore können abhängig vom Tortyp mit waagerechten oder senkrechten Lichtöffnungen versehen werden. Kassettentore sind nur mit senkrechten Lichtöffnungen lieferbar.
- Alle Fenster wahlweise mit klarer oder kristallklarer 3 mm-Acrylglas-Doppelscheibe
- Abmessungen: ca. 390 x 190 mm



Beispiel 1:
Typ Kassel mit Standardfenster, Kristallglas



Beispiel 2:
Typ Siegen mit Kreuzsprossenfenster, Kristallglas



Beispiel 3:
Typ Hagen mit Rautensprossenfenster, Kristallglas

LED-Beleuchtungs-Kit

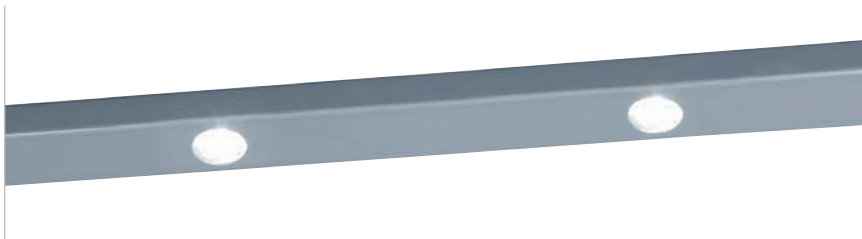

- Witterungsgeschützte Beleuchtung
- Platzsparende Montage unter dem Garagensturz
- Gleichmäßige Verteilung über die Torbreite: 4, 6 oder 8 LEDs bei bis zu 3.000, 4.000 oder 5.000 mm Torbreite
- Steuerung über 2-Kanal-Handsender
- Separate Schaltung unabhängig von Antriebsfunktion möglich
- Helle Ausleuchtung bei geringem Stromverbrauch
- Lange Lebensdauer durch LED-Technik
- Inkl. Netztrafo 230 V/12 V

Torgriffe



Für alle Torprägungen sind exklusive Griff-Varianten in unterschiedlichen Oberflächen lieferbar. Fragen Sie Ihren Fachhändler.

Zu einer Wunschausstattung gehört auch das passende Zubehör.

Weil Menschen nun mal verschiedene Wünsche haben und weil auch die baulichen Gegebenheiten an einer Garage oder einem Schiebetor nicht immer gleich sind, finden Sie bei uns ein reichhaltiges Zubehörprogramm, mit dem Sie unsere Systeme so ausstatten können, dass sie zu Ihren individuellen Anforderungen passen. Eine Auswahl der wichtigsten „Accessoires“ zeigen wir Ihnen auf diesen Seiten.

Handsender



Handsender Mini-Novotron 522 Design
2-Kanal, 433 MHz,
KeeLoq-Wechselcode



Handsender Mini-Novotron 524 Design
4-Kanal, 433 MHz,
KeeLoq-Wechselcode



Handsender Mini-Novotron 502
2-Kanal, 433 MHz,
KeeLoq-Wechselcode



Handsender Mini-Novotron 504
4-Kanal, 433 MHz,
KeeLoq-Wechselcode



Handsender Mini-Novotron 522
2-Kanal, 433 MHz,
KeeLoq-Wechselcode



Handsender Mini-Novotron 524
4-Kanal, 433 MHz,
KeeLoq-Wechselcode



Eine Animation zu Mini-Novotron (am Beispiel vom 502) finden Sie im Novoferm YouTube-Channel: www.youtube.com/NovofermVideos



Handsender Micro-Novotron 512
2-Kanal, 433 MHz,
KeeLoq-Wechselcode



Handsender Micro-Novotron 512 Design
2-Kanal, 433 MHz,
KeeLoq-Wechselcode

Diese Handsender verfügen über die AES 128 bit-Verschlüsselung und bieten hierdurch höchste Sicherheit.



Wandhalterung/ Silikonhülle
Geeignet zur Verwendung als Hülle und Wandhalterung für Mini-Novotron 522 Design/ 524 Design und für Mini-Novotron 522/ 524



Wandhalterung HS
mit Sonnenblenden-Clip für Mini-Novotron 502/ 504 und für Micro-Novotron 512/ 512 Design



Handsender Mini-Novotron 401/ 404
Multibit, 1-Kanal, 433 MHz/
Multibit, 4-Kanal, 433 MHz

Alle Handsender sind mit unseren bestehenden Antriebsmodellen kompatibel.

Funk-Taster



Funk-Innentaster Signal 111
2-Kanal, 433 MHz, KeeLoq-Wechselcode zur Steuerung von 2 Antrieben oder 1 Antrieb und 1 Außenbeleuchtung, aus UV-beständigem Material



Funk-Codetaster Signal 218
10 Codes, 433 MHz, KeeLoq-Wechselcode mit Edelstahlblende, hinterleuchtet, aus UV-beständigem Material, wahlweise in weiß oder schwarz

NEU!

Taster



Innentaster Signal 112
Starttaste, Urlaubsschalter, Dauerlicht (Ein/ Aus), 24 V Anschluss am Antrieb, aus UV-beständigem Material



Codetaster Signal 213
3 Signale, Metalltastatur, 230 V Anschluss



Eine Animation zu den Funk-Tastern finden Sie im Novoferm YouTube-Channel: www.youtube.com/NovofermVideos



Fingerprint



Fingerprint Scanner Signal 601
Impulsgabe durch eingelernten Fingerabdruck, bis zu 150 Signale einlernbar, Schutzart IP 65

Schlüsseltaster



Schlüsseltaster Signal 312
Unterputz, 1-fach Schaltimpuls
(1 Tor)



Schlüsseltaster Signal 313
Unterputz, 2-fach Schaltimpuls
(2 Tore)



Schlüsseltaster Signal 412
Aufputz, 1-fach Schaltimpuls
(1 Tor)



Schlüsseltaster Signal 413
Aufputz, 2-fach Schaltimpuls
(2 Tore)

Akkuausführungen



Akku-Pack
Nennspannung 12 V DC,
Nennkapazität 15 Ah,
Nutzungsdauer 40 Tage bei max.
4 Öffnungen pro Tag und bei einer
Temperatur von 20 °C,
Temperaturbereich - 15 ° bis + 45 °C,
integrierter Laderegler für
Steckernetzteil
• Geeignet für:
Novomatic 423 Accu



Solarmodul
Leistung Pmax 10 Wp,
Leerlaufspannung 21.5 V,
Strom bei Pmax 0,5 A,
Abmessungen 370 x 310 mm
• Geeignet für:
Novomatic 423 Accu

Sicher ist sicher.

Neben der komfortablen Bedienung ist die Sicherheit einer automatischen Toranlage besonders wichtig. Mit geringem Aufwand montierbar sichern berührungslos wirkende Lichtschranken den Bewegungsbereich des Torflügels ab. Wenn die Garage keinen Zweitzugang hat, können Sie mit einer Notentriegelung das Tor bei Stromausfall auch von außen öffnen.

Lichtschranken



Einweg-Lichtschranke Extra 625
• 24 V DC, IP 54
• Reichweite 8 m
• Geeignet für:
Alle Antriebsmodelle



Einweg-Lichtschranke Extra 626
• 20-28 V, IP 50, 2-Draht
• Reichweite 8 m
• Geeignet für:
Novomatic 423 563 S
NovoPort®



Reflexionslichtschranke Extra 628
• 24-240 V AC, 12-240 V DC, IP 54
• Reichweite 5 m
• Nur als Impulsgeber verwendbar

Notentriegelung



Notentriegelung Extra 315
• Mit Sicherheits-Profil-Halbzylinder

Technische Daten für Schwingtore im Überblick

Novoferm K® Schwingtor

Normgrößen Schwingtor K® für Einzelgaragen (abhängig vom Tormotiv)

Bestellmaß Bau-Richtmaß		Rahmen-Außenmaß		Lichte Durchfahrtsmaße		Einbau hinter der Öffnung Einbaubereich		Einbau in der Öffnung Fertigmaße	
Breite	Höhe	Breite	Höhe	Breite	Höhe*	Breite	Höhe	Breite	Höhe
2250	1920	2341	1985	2107	1780	2250 [2205-2330]	1920 [1890-1950]	2361	1965
	2000	2341	2065	2107	1860	2250 [2205-2330]	2000 [1970-2030]	2361	2045
	2075	2341	2140	2107	1935	2250 [2205-2330]	2075 [2045-2105]	2361	2120
	2125	2341	2190	2107	1985	2250 [2205-2330]	2125 [2095-2155]	2361	2170
2375	1920	2466	1985	2232	1780	2375 [2330-2455]	1920 [1890-1950]	2486	1965
	2000	2466	2065	2232	1860	2375 [2330-2455]	2000 [1970-2030]	2486	2045
	2075	2466	2140	2232	1935	2375 [2330-2455]	2075 [2045-2105]	2486	2120
	2125	2466	2190	2232	1985	2375 [2330-2455]	2125 [2095-2155]	2486	2170
	2250	2466	2315	2232	2110	2375 [2330-2455]	2250 [2220-2280]	2486	2295
	2375	2466	2440	2232	2235	2375 [2330-2455]	2375 [2345-2405]	2486	2420
2500	1920	2591	1985	2357	1780	2500 [2455-2580]	1920 [1890-1950]	2611	1965
	2000	2591	2065	2357	1860	2500 [2455-2580]	2000 [1970-2030]	2611	2045
	2075	2591	2140	2357	1935	2500 [2455-2580]	2075 [2045-2105]	2611	2120
	2125	2591	2190	2357	1985	2500 [2455-2580]	2125 [2095-2155]	2611	2170
	2250	2591	2315	2357	2110	2500 [2455-2580]	2250 [2220-2280]	2611	2295
	2375	2591	2440	2357	2235	2500 [2455-2580]	2375 [2345-2405]	2611	2420
	2500	2591	2565	2357	2360	2500 [2455-2580]	2500 [2470-2530]	2611	2545
	2750	2591	2815	2357	2610	2500 [2455-2580]	2750 [2720-2780]	2611	2795
2625	2125	2716	2190	2482	1985	2625 [2580-2705]	2125 [2095-2155]	2736	2170
2750	2000	2841	2065	2607	1860	2750 [2705-2830]	2000 [1970-2030]	2861	2045
	2125	2841	2190	2607	1985	2750 [2705-2830]	2125 [2095-2155]	2861	2170
3000	2000	3091	2065	2857	1860	3000 [2955-3080]	2000 [1970-2030]	3111	2045
	2125	3091	2190	2857	1985	3000 [2955-3080]	2125 [2095-2155]	3111	2170

* Tore mit 30 mm Bodeneinstand (Anschlag)

Übersicht Größenbereiche Schwingtore: Norm- und Sondergrößen

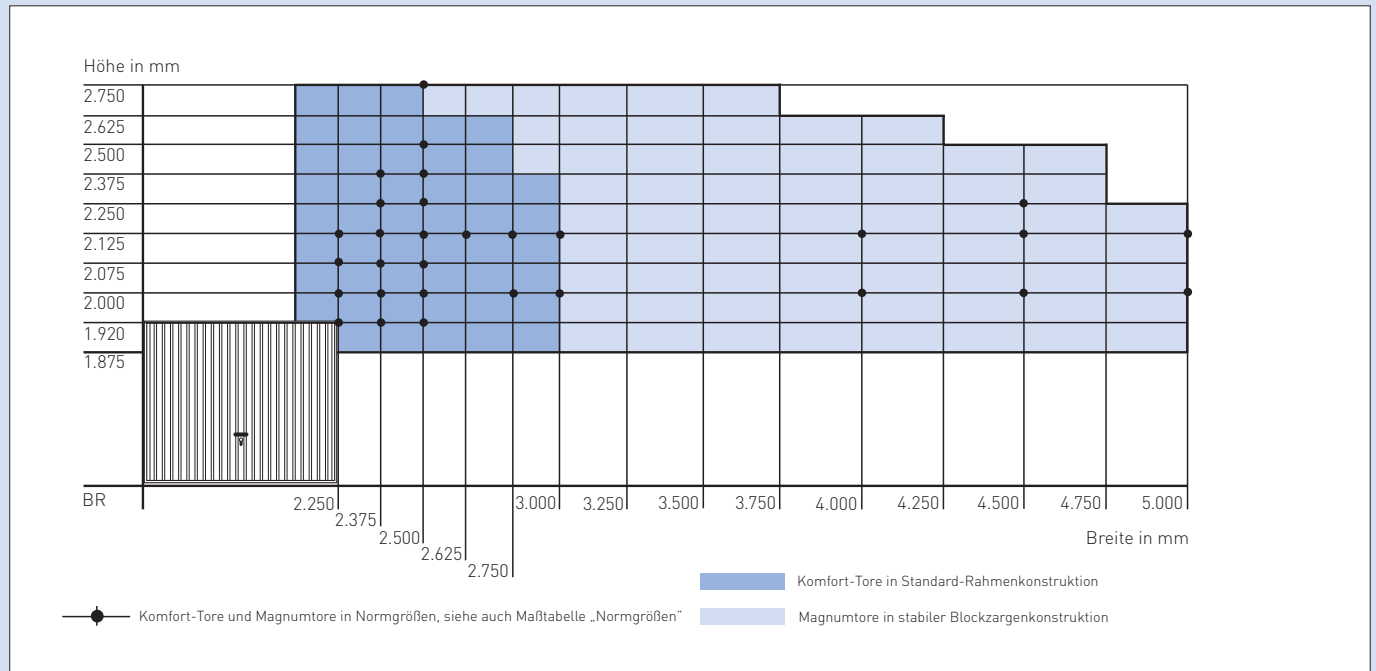

Novoferm K® Schwingtor

Einbau

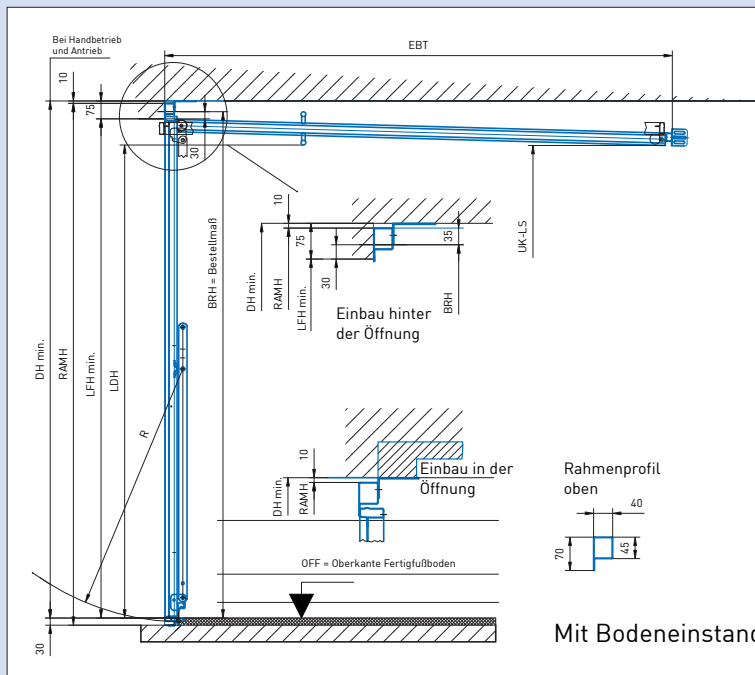

BRH Bestellmaß	RAMH	DH min.	LFH min.	LDH	EBT	UK-LS	R
1.920	1.985	1.965	1.890	1.780	1.925	1.775	957,5
2.000	2.065	2.045	1.970	1.860	2.005	1.855	997,5
2.075	2.140	2.120	2.045	1.935	2.080	1.930	1.035
2.125	2.190	2.170	2.095	1.985	2.130	1.980	1.060
2.250	2.315	2.295	2.220	2.110	2.255	2.105	1.122,5
2.375	2.440	2.420	2.345	2.235	2.380	2.230	1.185,5
2.500	2.565	2.545	2.470	2.360	2.505	2.355	1.247,5
2.625	2.690	2.670	2.595	2.485	2.630	2.480	1.310,5
2.750	2.815	2.795	2.720	2.610	2.755	2.605	1.372,5

- BRH = Baurichtmaß - Höhe (Bestellmaß)
- RAMH = Rahmenaußenmaß - Höhe = BRH +65
- DH min. = Deckenhöhe minimal = BRH +45
- LFH min. = Lichtes Fertigmaß minimal in der Höhe = BRH -30
- LDH = Lichte Durchfahrts Höhe = BRH -140
- EBT = Einbautiefe = BRH +5
- UK-LS = Unterkante Laufschiene = BRH -145
- R = Öffnungsradius

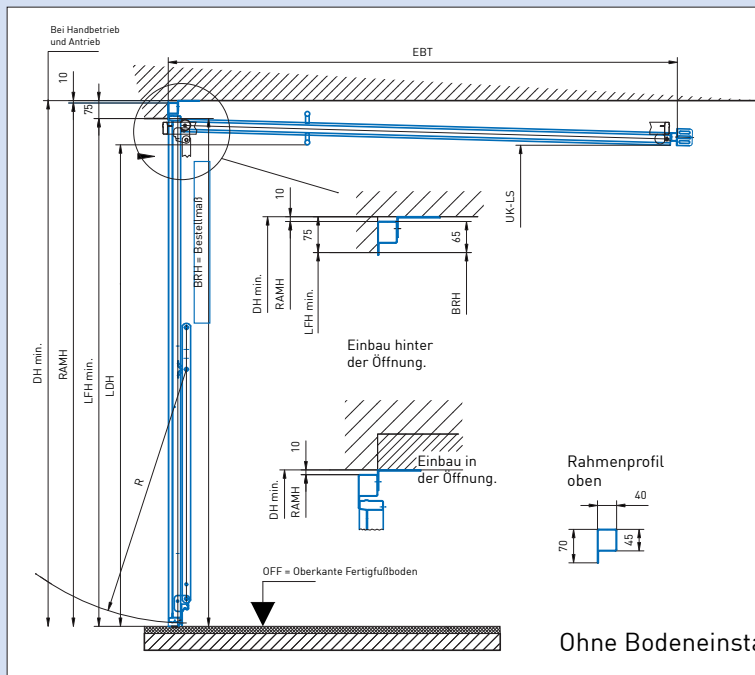

BRH Bestellmaß	RAMH	DH min.	LDH	EBT	UK-LS	R
1.920	1.985	1.995	1.810	1.925	1.805	957,5
2.000	2.065	2.075	1.890	2.005	1.885	997,5
2.075	2.140	2.150	1.965	2.080	1.960	1.035
2.125	2.190	2.200	2.015	2.130	2.010	1.060
2.250	2.315	2.325	2.140	2.255	2.135	1.122,5
2.375	2.440	2.450	2.265	2.380	2.260	1.185,5
2.500	2.565	2.575	2.390	2.505	2.385	1.247,5
2.625	2.690	2.700	2.515	2.630	2.510	1.310,5
2.750	2.815	2.825	2.640	2.755	2.635	1.372,5

- BRH = Baurichtmaß-Höhe (Bestellmaß)
- RAMH = Rahmenaußenmaß-Höhe = BRH +65
- DH min. = Deckenhöhe minimal = BRH +75
- LDH = Lichte Durchfahrts Höhe = BRH -110
- EBT = Einbautiefe = BRH +5
- UK-LS = Unterkante Laufschiene = BRH -115
- R = Öffnungsradius

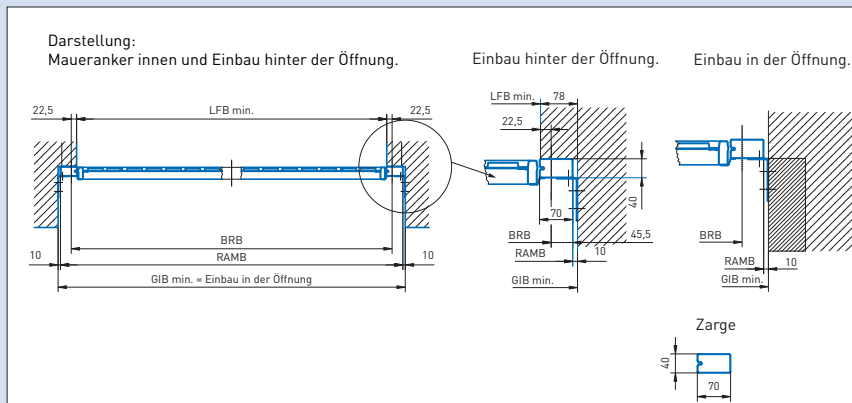

Bestellmaß BRB	RAMB	LFB min.	LDB	GIB min.
2.250	2.341	2.205	2.107	2.361
2.375	2.466	2.330	2.232	2.486
2.500	2.591	2.455	2.357	2.611
2.625	2.716	2.580	2.482	2.736
2.750	2.841	2.705	2.607	2.861
3.000	3.091	2.955	2.857	3.111

- BRB = Baurichtmaß-Breite (Bestellmaß)
- RAMB = Rahmenaußenmaß-Breite = BRB +91
- LFB min. = Lichtes Fertigmaß minimal in der Breite = BRB -45
- LDB = Lichte Durchfahrtsbreite = BRB -143
- GIB min. = Garagen-Innenbreite minimal = BRB +111

Technische Daten für Schwingtore im Überblick

Novoferm M® Schwingtor

Normgrößen Schwingtor M® für Doppelgaragen (abhängig vom Tormotiv)

Bestellmaß		Rahmen-Außenmaß		Lichte Durchfahrtsmaße		Einbau hinter der Öffnung		Einbau in der Öffnung	
Breite	Höhe	Breite	Höhe	Breite	Höhe*	Breite	Höhe	Breite	Höhe
4000	2000	4100	2070	3780	1870	4000 [3955-4070]	2000 [1970-2035]	4120	2060
	2125	4100	2195	3780	1995	4000 [3955-4070]	2125 [2095-2160]	4120	2185
4500	2000	4600	2070	4280	1870	4500 [4455-4570]	2000 [1970-2035]	4620	2060
	2125	4600	2195	4280	1995	4500 [4455-4570]	2125 [2095-2160]	4620	2185
	2250	4600	2320	4280	2120	4500 [4455-4570]	2250 [2220-2285]	4620	2310
5000	2000	5100	2070	4780	1870	5000 [4955-5070]	2000 [1970-2035]	5120	2060
	2125	5100	2195	4780	1995	5000 [4955-5070]	2125 [2095-2160]	5120	2185

* Tore mit 30 mm Bodeneinstand (Anschlag)

Einbau

Einbau hinter der Öffnung

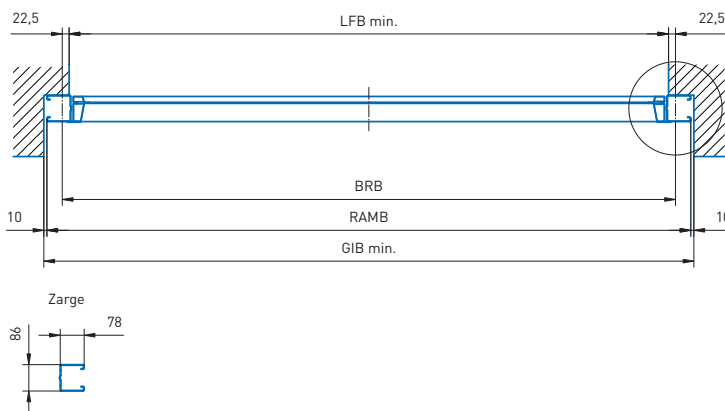

BRB	RAMB	LFB min.	LDB	GIB min.
2.000	2.100	1.955	1.780	2.120
2.250	2.350	2.205	2.030	2.370
2.500	2.600	2.455	2.280	2.620
2.750	2.850	2.705	2.530	2.870
3.000	3.100	2.955	2.780	3.120
3.250	3.350	3.205	3.030	3.370
3.500	3.600	3.455	3.280	3.620
3.750	3.850	3.705	3.530	3.870
4.000	4.100	3.955	3.780	4.120
4.250	4.350	4.205	4.030	4.370
4.500	4.600	4.455	4.280	4.620
4.750	4.850	4.705	4.530	4.870
5.000	5.100	4.955	4.780	5.120

- BRB = Baurichtmaß - Breite (Bestellmaß)
- RAMB = Rahmenaußenmaß - Breite = BRB +100
- LFB min. = Lichte Fertigmaß minimal in der Breite = BRB -45
- LDB = Lichte Durchfahrtsbreite = BRB -220
- GIB min. = Garagen-Innenbreite minimal = BRB +120

Einbau hinter der Öffnung

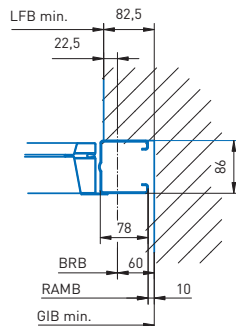

Einbau in der Öffnung

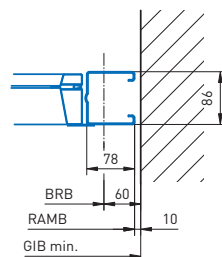

Novoferm M® Schwingtor

Einbau

BRH	RAMH	DH min.	LFH min.	EBT	UK-LS	R
2.000	2.070	2.060	1.970	2.030	1.790	1.022,5
2.125	2.195	2.185	2.095	2.155	1.915	1.085
2.250	2.320	2.310	2.220	2.280	2.040	1.147,5
2.375	2.445	2.435	2.345	2.405	2.165	1.210
2.500	2.570	2.560	2.470	2.530	2.290	1.272,5
2.625	2.695	2.685	2.595	2.655	2.415	1.335
2.750	2.820	2.810	2.720	2.780	2.540	1.397,5

BRH = Baurichtmaß - Höhe (Bestellmaß)
 RAMH = Rahmenseitenmaß - Höhe = BRH + 70
 DH min. = Deckenhöhe minimal = BRH + 60
 LFH min. = Lichtes Fertigmaß minimal in der Höhe = BRH - 30
 EBT = Einbautiefe = BRH + 30
 UK-LS = Unterkante Laufschiene = BRH - 180
 R = Öffnungsradius
 LDH = Lichte Durchfahrthöhe = UK - LS

Mit Bodeneinstand

BRH	RAMH	DH min.	EBT	UK-LS	R
2.000	2.070	2.090	2.030	1.820	1.022,5
2.125	2.195	2.215	2.155	1.945	1.085
2.250	2.320	2.340	2.280	2.070	1.147,5
2.375	2.445	2.465	2.405	2.195	1.210
2.500	2.570	2.590	2.530	2.320	1.272,5
2.625	2.695	2.715	2.655	2.445	1.335
2.750	2.820	2.840	2.780	2.570	1.397,5

BRH = Baurichtmaß - Höhe (Bestellmaß)
 RAMH = Rahmenseitenmaß - Höhe = BRH + 70
 DH min. = Deckenhöhe minimal = BRH + 90
 EBT = Einbautiefe = BRH + 30
 UK-LS = Unterkante Laufschiene = BRH - 180
 R = Öffnungsradius
 LDH = Lichte Durchfahrthöhe = UK - LS

Ohne Bodeneinstand

Technische Daten für Schwingtüre im Überblick

Novoferm Nebentüren

Frontansicht mit Ankeranordnung

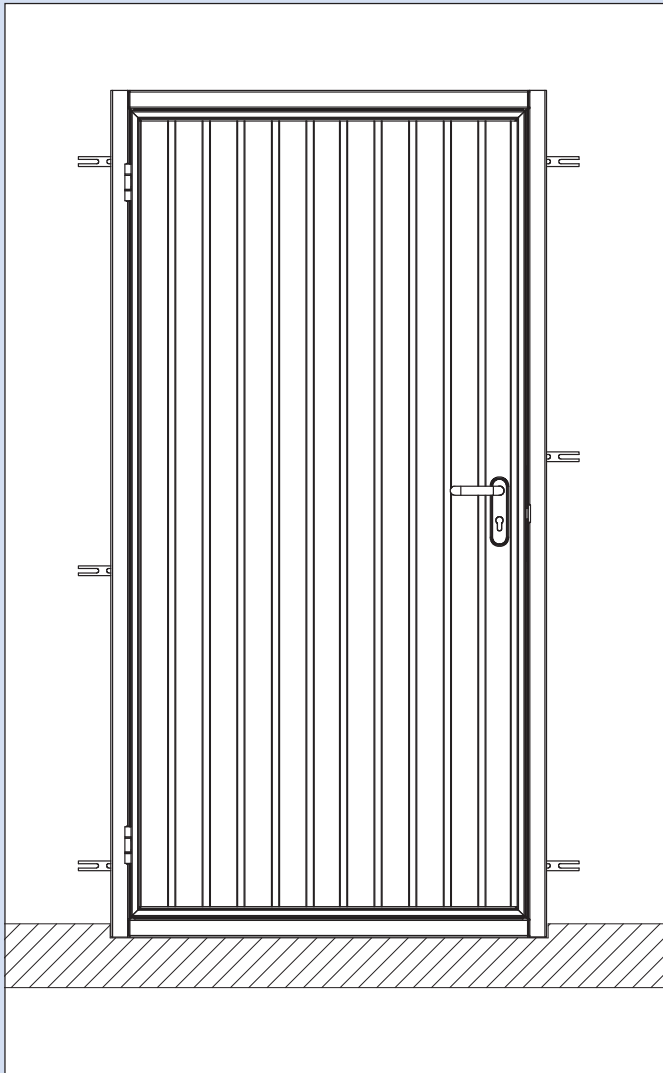

Bei Nebentüren für bauseitige Füllungen, Holzverbreterung, in Kassettenausführung sowie in allen Sonderausführungen ist die DIN-Richtung und Anschlagart anzugeben. Bei einer Holzverbreterung auf dem Rahmen ist der Anschlag grundsätzlich außen.

Horizontalanschnitt am Beispiel Innenanschlag

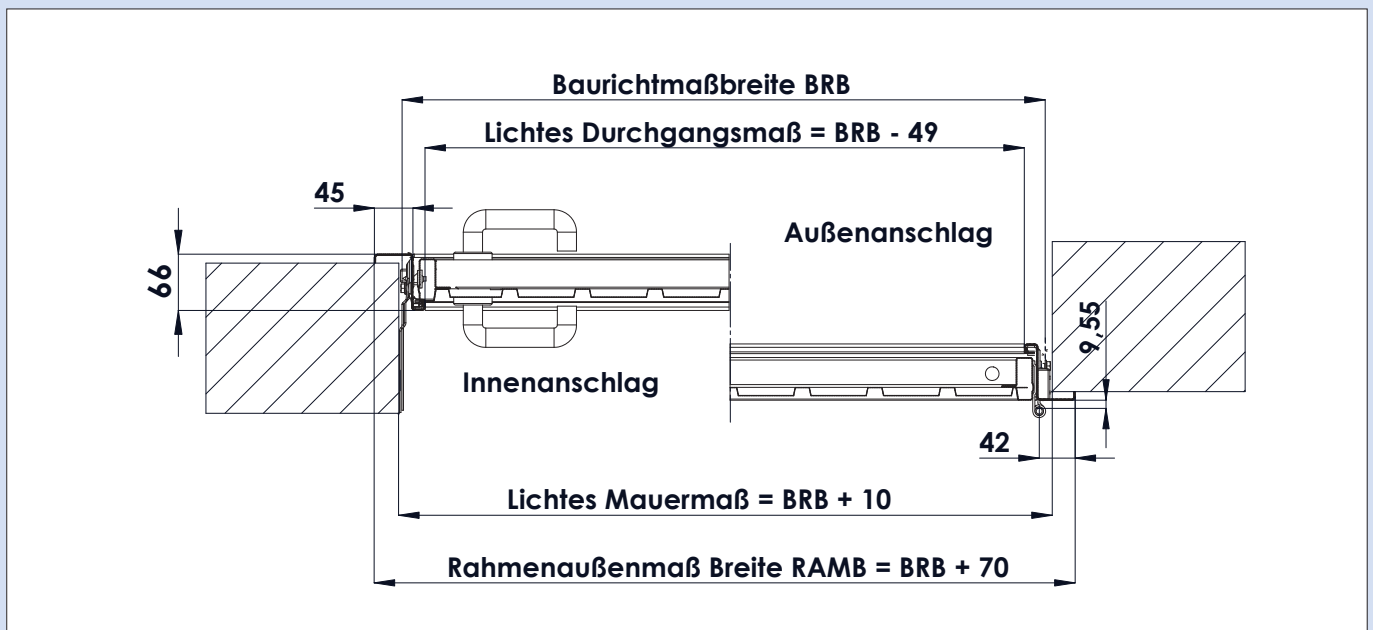

Einbau bei Außenanschlag

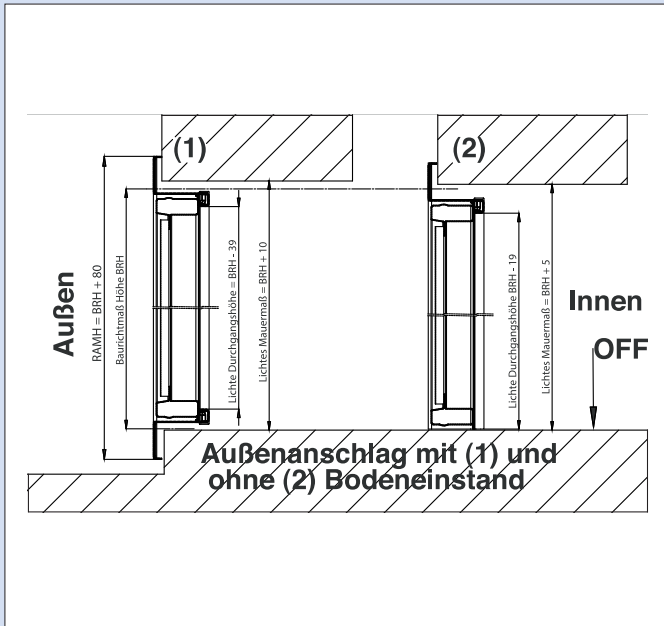

Einbau bei Innenanschlag

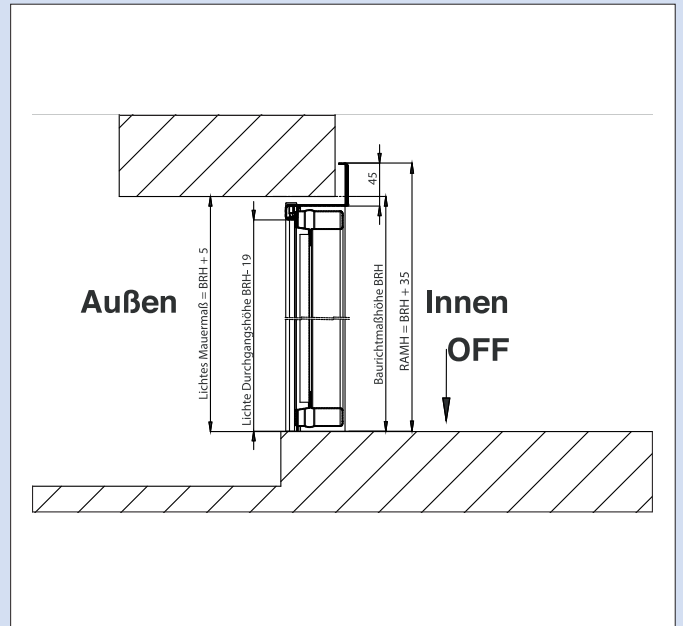

Anschlagarten

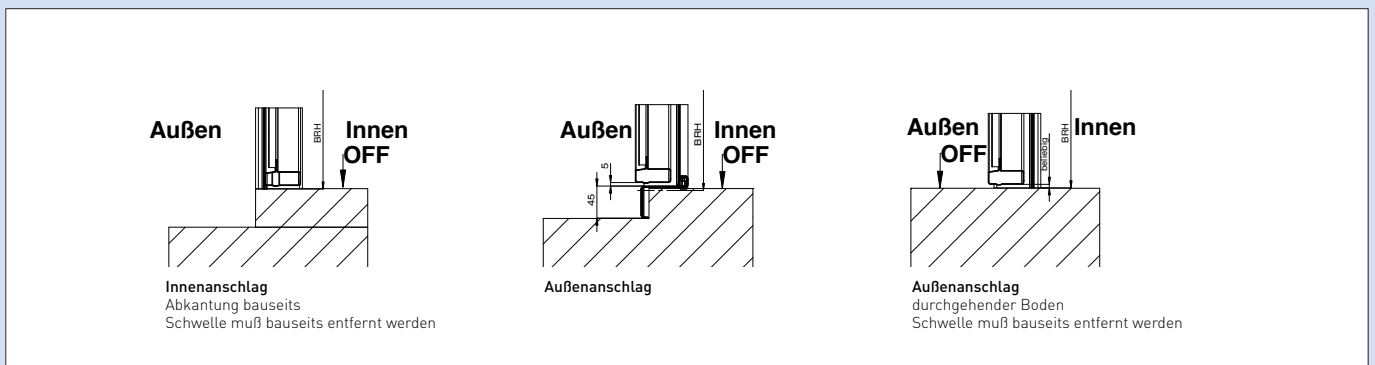

Novomatic 423, Novomatic 423 Accu, Novomatic 563 S und

Technische Daten	Novomatic 423	Novomatic 423 Accu	Novomatic 563 S
Zug- und Druckkraft	600 N	400 N	800 N
Netzanschluss	230 V/ 50 Hz	-	230 V/ 50 Hz
Netzanschlussleitung	mit Eurostecker, 2-polig, 1 m lang	Batterieanschlusskabel, 2 m lang	mit Eurostecker, 2-polig, 1 m lang
Einschaltdauer	30 % ED	-	30 % ED
Betriebsstrom	0,7 A	0,7 A	1,25 A
Temperaturbereich	-20 ° bis +60 °C	-15 ° bis +45 °C	-20 ° bis +60 °C
Betriebsspannung Motor	24 V	12 V	24 V
Getriebe	geschlossenes Schneckengetriebe, selbsthemmend	geschlossenes Schneckengetriebe, selbsthemmend	geschlossenes Schneckengetriebe, selbsthemmend
Leistungsaufnahme Betrieb	160 W	160 W	240 W
Leistungsaufnahme Stand-by	< 0,5 W	4 mW	< 0,5 W
Schutzklasse	nur für trockene Räume (IP 22)	nur für trockene Räume (IP 22)	nur für trockene Räume (IP 20)
Laufgeschwindigkeit	15 cm/ s (Sanftanlauf, Sanftstopp = 7 cm/ s)	13 cm/ s (Sanftanlauf, Sanftstopp = 7 cm/ s) mit Rampenfunktion	öffnen: 22 cm/ s (Sanftanlauf, Sanftstopp = 7 cm/ s) schließen: 17 cm/ s (Sanftanlauf, Sanftstopp = 7 cm/ s) mit Rampenfunktion
Steuerung	mikroprozessorgesteuert im Motorkopf	mikroprozessorgesteuert im Motorkopf	mikroprozessorgesteuert im Motorkopf
Programmierung	menügeführt, mit 7-Segment-Anzeige	menügeführt, mit 7-Segment-Anzeige	menügeführt, mit 7-Segment-Anzeige
Steuerungsfolge	1. Impuls = Antrieb läuft 2. Impuls = Antrieb stoppt 3. Impuls = Laufrichtungsumkehr	1. Impuls = Antrieb läuft 2. Impuls = Antrieb stoppt 3. Impuls = Laufrichtungsumkehr	1. Impuls = Antrieb läuft 2. Impuls = Antrieb stoppt 3. Impuls = Laufrichtungsumkehr
Funksteuerung	433 MHz, mit KeeLoq-Wechselcode	433 MHz, mit KeeLoq-Wechselcode	433 MHz, mit KeeLoq-Wechselcode
Innentaster	als Zusatzausstattung lieferbar	als Zusatzausstattung lieferbar	als Zusatzausstattung lieferbar
Schnellentriegelung von innen	serienmäßig, von innen zu betätigen mit Dauerentriegelungs-Funktion	serienmäßig, von innen zu betätigen mit Dauerentriegelungs-Funktion	serienmäßig, von innen zu betätigen mit Dauerentriegelungs-Funktion
Notentriegelung von außen	als Zusatzausstattung lieferbar	als Zusatzausstattung lieferbar	als Zusatzausstattung lieferbar
Garagen-Innenbeleuchtung	Power-LED, 1,6 W einstellbar von 60 - 240 s mit/ ohne Vorwarnung	Power-LED, 0,4 W, einstellbar 30, 60 oder 90 s	Power-LED, 1,6 W einstellbar von 60 - 240 s mit/ ohne Vorwarnung
Garagen-Außenbeleuchtung	externe Beleuchtung max. 500 W oder Warnlicht direkt anschließbar	-	externe Beleuchtung max. 500 W oder Warnlicht direkt anschließbar
Lüftungseinstellung	programmierbar	-	programmierbar
Abschaltautomatik	für beide Laufrichtungen getrennt einstellbar (10-stufige Feineinstellung)	für beide Laufrichtungen getrennt einstellbar (10-stufige Feineinstellung)	für beide Laufrichtungen getrennt einstellbar (10-stufige Feineinstellung)
Sicherheitseinrichtung	automatische Kraftanpassung mit 2-Prozessor-Sicherheitstechnologie Reversieren in Zu-Fahrt, Teilreversieren vor Zu-Position (Sanftlauf), Stopp in Auf-Fahrt	automatische Kraftanpassung mit 2-Prozessor-Sicherheitstechnologie Reversieren in Zu-Fahrt, Teilreversieren vor Zu-Position (Sanftlauf), Stopp in Auf-Fahrt	automatische Kraftanpassung mit 2-Prozessor-Sicherheitstechnologie Reversieren in Zu-Fahrt, Teilreversieren vor Zu-Position (Sanftlauf), Stopp in Auf-Fahrt
Endabschaltung	mikroprozessorgesteuerte Wegstreckenerfassung mit Referenzpunkt	mikroprozessorgesteuerte Wegstreckenerfassung mit Referenzpunkt	mikroprozessorgesteuerte Wegstreckenerfassung mit Referenzpunkt
Laufzeitbegrenzung	Motor wird nach 90 s Laufzeit automatisch abgeschaltet	Motor wird nach 90 s Laufzeit automatisch abgeschaltet	Motor wird nach 90 s Laufzeit automatisch abgeschaltet
Blockierschutz	zusätzlich zur Abschaltautomatik wird Motorstillstand erkannt	zusätzlich zur Abschaltautomatik wird Motorstillstand erkannt	zusätzlich zur Abschaltautomatik wird Motorstillstand erkannt
Aufschubsicherung	durch Selbsthemmung des Getriebemotors und zusätzliche, mechanische Verriegelung über die oberen Laufrollen des Tores (Sektionaltore)	durch Selbsthemmung des Getriebemotors und zusätzliche, mechanische Verriegelung über die oberen Laufrollen des Tores (Sektionaltore)	durch Selbsthemmung des Getriebemotors und zusätzliche, mechanische Verriegelung über die oberen Laufrollen des Tores (Sektionaltore)
Laufschiene	verzinktes Stahl-Profil mit Zahnriemen und kugelgelagerten Umlenkungen	verzinktes Stahl-Profil mit Zahnriemen und Umlenkungen	verzinktes Stahl-Profil mit Zahnriemen und kugelgelagerten Umlenkungen
Sicherheitsprüfungen	CE-Zeichen, GS-Zeichen	CE-Zeichen, GS-Zeichen	CE-Zeichen, GS-Zeichen
90 °-Installation	ja	ja	ja

Novomatic 803 S

Novomatic 803 S
1000 N
230 V/ 50 Hz
mit Eurostecker, 2-polig, 1 m lang
30 % ED
2,0 A
-20 ° bis +60 °C
24 V
geschlossenes Schneckengetriebe, selbsthemmend
410 W
4 W
nur für trockene Räume (IP 20)
öffnen: 22 cm/ s (Sanftanlauf, Sanftstopp = 7 cm/ s) schließen: 17 cm/ s (Sanftanlauf, Sanftstopp = 7 cm/ s) mit Rampenfunktion
mikroprozessorgesteuert im Motorkopf
menügeführt, mit 7-Segment-Anzeige
1. Impuls = Antrieb läuft 2. Impuls = Antrieb stoppt 3. Impuls = Laufrichtungsumkehr
Empfänger 433 MHz KeeLoq (bis 30 Signale) oder Multibit (bis 1000 Signale)
als Zusatzausstattung lieferbar
serienmäßig, von innen zu betätigen mit Dauerentriegelungs-Funktion
als Zusatzausstattung lieferbar
Power-LED, 1,6 W einstellbar von 60 - 240 s mit/ ohne Vorwarnung Stromstoßschalter „Eltako“ für Treppenhauslicht vorhanden
externe Beleuchtung max. 500 W oder Warnlicht direkt anschließbar
programmierbar
für beide Laufrichtungen getrennt einstellbar (10-stufige Feineinstellung)
automatische Kraftanpassung mit 2-Prozessor-Sicherheitstechnologie Reversieren in Zu-Fahrt, Teilreversieren vor Zu-Position (Sanftlauf), Stopp in Auf-Fahrt
mikroprozessorgesteuerte Wegstrecken- erfassung mit Referenzpunkt
Motor wird nach 90 s Laufzeit automatisch abgeschaltet
zusätzlich zur Abschaltautomatik wird Motor- still erkannt
durch Selbsthemmung des Getriebemotors und zusätzliche, mechanische Verriegelung über die oberen Laufrollen des Tores (Sektionaltore)
verzinktes Stahl-Profil mit Zahnriemen und kugelgelagerten Umlenkungen
CE-Zeichen, GS-Zeichen
ja

Novoferm - für Sie auf allen Online-Medien aktiv!



Plattform für private Bauherren und Modernisierer

Unsere Online-Präsenz unter www.novoferm.de bietet privaten Bauherren und Modernisierern eine übersichtliche Plattform, mit der Sie sich schnell, einfach und umfassend über unsere Produkte informieren können.

Bei Interesse können Sie uns auch direkt online entsprechend Ihres Anliegens kontaktieren. Wir leiten Ihre Anfrage an einen Novoferm Vertriebspartner in Ihrer Nähe zur Bearbeitung weiter.

  www.novoferm.de



Social Media für mehr Dialog und Bewegung

Verschaffen Sie sich einen schnellen Überblick über unsere Produkte – animiert und in Farbe. Und dann teilen Sie Ihre Meinung mit anderen.

Novoferm goes YouTube. Die in unserem Channel gezeigten Videos veranschaulichen lebendig die Funktionen und Vorteile unserer Produkte. Die animierte Darstellung und die Praxistipps verdeutlichen Ihnen die Stärken der Novoferm Produktpalette überzeugend.

 www.youtube.de/NovofermVideos

Novoferm. Direkt vor Ort. Europaweit.

Die Novoferm Group ist einer der führenden europäischen Systemanbieter für Türen, Tore, Zargen und Antriebe. Wir bieten ein großes Produkt- und Leistungsspektrum für den privaten, gewerblichen und industriellen Einsatz. Alle unsere Produkte werden nach höchsten Qualitätsstandards auf dem neuesten Stand der Technik gefertigt. Dabei verbinden wir maximale Funktionalität mit innovativem Design. Wir produzieren an verschiedenen internationalen Standorten und sind durch unser flächendeckendes Vertriebsnetz immer für Sie vor Ort – in ganz Europa.

Ihr Novoferm Vertriebspartner

Novoferm Vertriebs GmbH
Schützensteiner Str. 26
D-46419 Isselburg
Tel.: (0 28 50) 9 10-700
Fax: (0 28 50) 9 10-646
E-Mail: vertrieb@novoferm.de

 www.novoferm.de

 Novoferm YouTube-Channel www.youtube.com/NovofermVideos



Wir machen das Tor!